



曼恩中国官方微信



曼恩中国官方微博

曼恩商用车辆贸易（中国）有限公司

24小时售后热线：400 108 0505

曼恩中国官方网址：[www.manchina.com.cn](http://www.manchina.com.cn)

印刷于中国

本册内文字与图表不具约束力，产品信息包括零部件请以实物为准。  
德国曼恩具有保留因技术进步而更改文字中信息的权力。



# 曼恩国五产品 耀世登场

效益之道 为曼恩创造



能效冠军 04

快递轻骑兵 06

快递、零担、专线和冷链运输多面手 07

危险品卫士 08

产品优势 09

全面的业务解决方案 10

销售售后服务网络 11



## 能效冠军 曼恩EfficientLine高效版

→ EfficientLine高效版与以前相比，耗油量降低，更有利于环保。

燃油费和人工成本是影响总体运营成本（TCO）的主要因素。长途运输行业的压力日益增大-有了这款产品，您对成本的担忧便从此结束了。

总体运营成本（TCO）就是您的优势。

我们的曼恩EfficientLine高效版卡车可以从燃油费等多个对您起到积极作用；你的司机在坐上曼恩卡车时，一定会兴奋不已，而且他们还会在驾驶过程中，为您节省燃料。

无论您选择TGX EfficientLine高效版半挂牵引车还是选择曼恩普通型卡车，您都不会再有成本方面的压力。而且，曼恩EfficientLine高效版卡车还能够降低CO<sub>2</sub>排放量。来上车体验一下吧！

## 节能高手

随着曼恩省油之星的始终如一的持续发展，可实现燃油节省6%的目标！

配有曼恩发动机的TGX EfficientLine高效版卡车，已经设定了标准油耗。通过我们在效率和经济领域始终如一的持续发展，利用动力传动系统最优化等手段，我们实现了多节约2升燃油的目标。

同时，我们还能确保车辆符合严格的国家排放标准。在4年的使用周期，每年车辆行驶15万公里的情况下，可节省18000升的燃油，而且还可以实现更大的节约。

## 节油选装项

如果您不需要我们的省油之星成套设备，我们还可以提供其他价格优惠的选装项目。EfficientLine高效版成套设备也能够满足您的省油需求。

无论选择适合您的哪一种组合，您都能得益于大幅度降低的耗油量和有吸引力的折扣。而且，利用EfficientLine高效版成套设备，您可以根据自己的个人需求，自由地选择其余部分的配置。

### → EfficientLine高效版成套设备

- MAN TipMatic®变速箱带可选软件控制模式
- 经济型交流发电机
- 最大85KM/H的车速限制器
- 铝制空气罐（无备胎支架）
- 气压管理
- 空气动力学组件、导流板、导流罩



# 快递轻骑兵

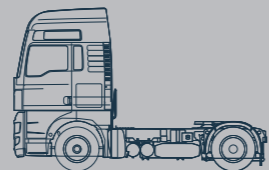

## MAN TGX 18.480 4x2 BLS牵引车主要参数及配置

整车参数	
外廓尺寸/毫米	5,875×2,500×3,529
轴距/毫米	3,600
后悬/毫米	800
驾驶室	XLX型高顶驾驶室
自重/公斤	6,925
前回转半径(毫米)	2,105
后回转半径(毫米)	1,860
发动机	
型号	MAN D26共轨发动机带发动机冷启动及压缩空气控制管理系统
排量	12.4升
最大功率	480 马力(353KW)/1,900rpm
最大扭矩	2,300牛米 (1,050~1,400转/分钟)
排放标准	国5
变速箱	
型号	MAN TipMatic 12 23 DD自动变速箱, 12个前进挡, 2个倒挡
前后桥	
前桥	VOK-07下沉桥, 抛物线形钢板弹簧, 配稳定杆
后桥	HY-1350单级减速桥, ECAS气囊悬挂, 后桥平衡杆, 后桥差速锁
速比	2.85/2.71
制动系统	
	MAN BrakeMatic(EBS) 电子制动系统 / 防抱死制动系统(ABS) / 驱动防侧滑系统(ASR) / 发动机排气制动 / 空气干燥器加热 / 前、后桥盘式制动 / 双管路制动连接 / 车辆坡道起步辅助系统 / 轻型铝制储气筒 / 车辆稳定系统(ESP) / 挂车制动装置
燃油系统	
油箱	660升铝制油箱, 右置, +250L左置, 油箱盖可锁
尿素罐	75升
油水分离器及柴油滤芯	带加热的油水分离器及柴油滤芯
轮胎	
	295/80R22.5
鞍座	JOST JSK 37 C鞍座, 高度150mm, 安装板高度40mm, 中央润滑系统
电气系统	三相交流发电机28V/120A/3360W, 电瓶2×12V/175Ah, 驾驶室后配24V 7+7孔挂车插座、挂车ABS插座
驾驶室内配置	双层豪华卧铺 / 驾驶员气垫座椅 / 副驾驶座椅前后位置、靠背倾斜度可调 / 多处储物空间 / 空调 / 收音机 + CD / 天窗 / 中控锁 / 机械式遮阳卷帘 / 左右门窗电动升降 / 阅读灯 / 微尘过滤器 / 可加热电动调节后视镜 / 左右两侧广角镜 / 前下视镜 / 司机扶手 / 2把遥控钥匙等。原产导流罩可选
增值服务	TCO收益宝中的曼恩车联网

# 快递、零担、专线和冷链运输多面手

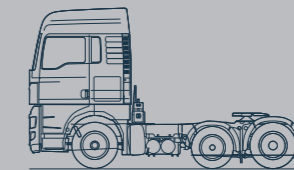

## MAN TGX 28.480 6x2-2 BLS牵引车主要参数及配置

整车参数	
外廓尺寸/毫米	7,395×2,500×3,529 / 6,895×2,500×3,529
轴距/毫米	3,100/3,600 (冷链)
后悬/毫米	750
驾驶室	XLX型高顶驾驶室
自重/公斤	8,715/8,400
前回转半径(毫米)	2,915/2,465
后回转半径(毫米)	2,260/2,220
发动机	
型号	MAN D26共轨发动机带发动机冷启动及压缩空气控制管理系统
排量	12.4升
最大功率	480 马力(353KW)/1,900rpm
最大扭矩	2,300牛米 (1,050~1,400转/分钟)
排放标准	国5
变速箱	
型号	轻型MAN TipMatic 12 23 DD自动变速箱 (缓速器可选), 12个前进挡, 2个倒挡
前后桥	
前桥	VOK-07下沉桥, 抛物线形钢板弹簧, 配稳定杆
后桥	HY-1350单级减速桥+NOK-10悬浮桥, ECAS气囊悬挂, 后桥平衡杆, 后桥差速锁
速比	2.71/2.85
制动系统	
	MAN BrakeMatic(EBS) 电子制动系统 / 防抱死制动系统(ABS) / 驱动防侧滑系统(ASR) / 发动机排气制动 / 空气干燥器加热 / 前、后桥盘式制动 / 双管路制动连接 / 车辆坡道起步辅助系统 / 轻型铝制储气筒 / 车辆稳定系统(ESP) / 挂车制动装置
燃油系统	
油箱	660升铝制油箱, 右置, +250L左置, 油箱盖可锁
尿素罐	75升
油水分离器及柴油滤芯	带加热的油水分离器及柴油滤芯
轮胎	
	295/80R22.5
鞍座	JOST JSK 37 C鞍座, 高度185mm, 安装板高度40mm, 中央润滑系统
电气系统	三相交流发电机28V/120A/3360W, 电瓶2×12V/225Ah, 驾驶室后配24V 7+4孔挂车插座、挂车ABS插座
驾驶室内配置	双层豪华卧铺 / 驾驶员气垫座椅 / 副驾驶座椅前后位置、靠背倾斜度可调 / 多处储物空间 / 空调 / 收音机 + CD / 天窗 / 中控锁 / 机械式遮阳卷帘 / 左右门窗电动升降 / 阅读灯 / 微尘过滤器 / 可加热电动调节后视镜 / 左右两侧广角镜 / 前下视镜 / 司机扶手 / 2把遥控钥匙等
增值服务	TCO收益宝中的曼恩车联网

# 危险品卫士

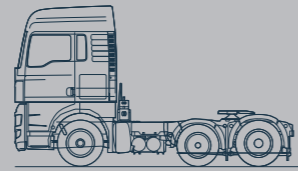

## MAN TGX 26.480 6×4 BLS牵引车主要参数及配置

整车参数	
外廓尺寸/毫米	6,995×2,500×3,548
轴距/毫米	3,200
后悬/毫米	750
驾驶室	XLX型高顶驾驶室
自重/公斤	8,585
前回转半径(毫米)	2,565
后回转半径(毫米)	2,220
发动机	
型号	MAN D26共轨发动机带发动机冷启动及压缩空气控制管理系统
排量	12.4 升
最大功率	480 马力(353kW)/1,900rpm
最大扭矩	2,300牛米 (1,050-1,400转/分钟)
排放标准	国5
变速箱	
型号	轻型MAN TipMatic 12 23 DD自动变速箱带缓速器, 12个前进挡, 2个倒挡
前后桥	
前桥	VOK-07下沉桥, 抛物线形钢板弹簧, 配稳定杆
后桥	HYD-1160/HY1133 双曲面桥, ECAS气囊悬挂, 后桥平衡杆, 后桥差速锁
速比	3.08
制动系统	
	MAN BrakeMatic(EBS) 电子制动系统 / 防抱死控制系统(ABS) / 驱动防侧滑系统(ASR) / 发动机排气制动 / 空气干燥器加热 / 前、后桥盘式制动 / 双管路制动连接 / 车辆坡道起步辅助系统 / 车辆稳定系统(ESP) / 挂车制动装置
燃油系统	
油箱	590升铝制油箱, 右置, 油箱盖可锁
尿素罐	35升
油水分离器及柴油滤芯	带加热的油水分离器及柴油滤芯
轮胎	
	295/80R22.5
鞍座	JOST JSK 37 C鞍座, 高度185mm, 安装板高度40mm, 中央润滑系统
电气系统	三相交流发电机28V/120A/3360W, 电瓶2×12V/175Ah, 驾驶室后配24V 7+4孔挂车插座, 挂车ABS插座
驾驶室配置	双层豪华卧铺 / 驾驶员气垫座椅 / 副驾驶气垫座椅前后位置、靠背倾斜度可调 / 多处储物空间 / 空调 / 收音机 + CD / 天窗 / 中控锁 / 机械式遮阳卷帘 / 左右车窗电动升降 / 阅读灯 / 微尘过滤器 / 可加热电动调节后视镜 / 左右两侧广角镜 / 前下视镜 / 司机扶手 / 2把遥控钥匙等
特殊配置	用于危险品运输
增值服务	TCO收益宝中的曼恩车联网

# 产品优势

## 4x2/6x2 TGX EfficientLine高效版牵引车标准设备配置

### ■ 排量为12.4升的D26型发动机

您可以订购一下规格的本款发动机：294kw(400马力)、324kw(440马力)或者353kw(480马力)，均采用最大马力。

### ■ 配有液力缓速器的MAN TipMatic®

配有液力缓速器的MAN TipMatic®系列，还是选择可以全自动和手动两种模式工作的MAN TipMatic®Profi系列，12个挡位均采用最优化的换挡策略，可全面降低柴油消耗。

### ■ 气压管理

曼恩采用独特的APM气压管理系统，在不使用的时候，可自动关闭压缩机。

### ■ 空气动力学套件和底盘测衬板

空气动力学套件和底盘测衬板可大大降低空气阻力，无需再使用防晒板，同时正确的扰流器调整也是一条省油途径。

### ■ 耐用性、经济型发电机

新型发电机可产生10A以上的电流，节能4%，从而减少燃油消耗量，不仅给用户带来更多的收益，还能提高设备的使用寿命。

### ■ 设备重量减轻

压缩空气罐、燃油箱，加上防晒板和备胎，都大大降低了设备重量，同时将有效在和提升500千克。

### ■ 加长门（驾驶室车门下部延长）

作为标准配置的加长门可提升航空动力学性能。

### ■ 急速运行4分钟后自动关机，可节省燃油和降低CO<sub>2</sub>排放量（选装）

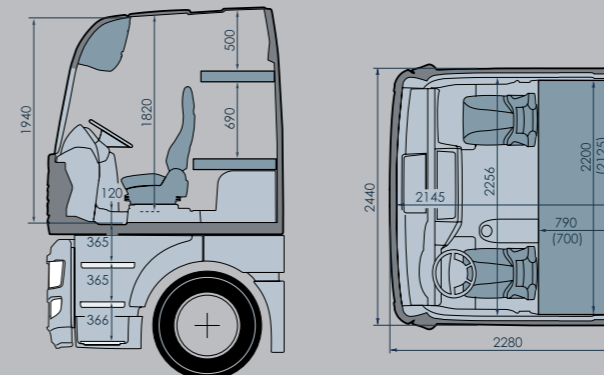

2.8 TGX vehicle portfolio (5/5) 驾驶室

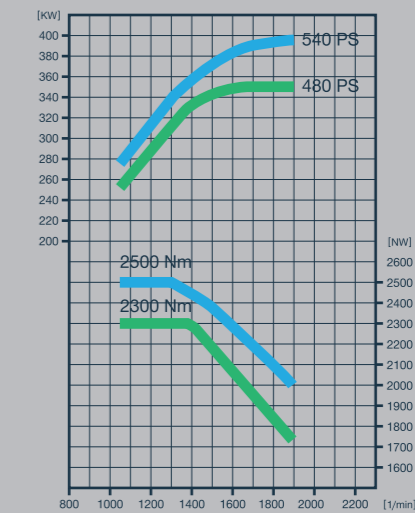

2.5 TGS engine data (2/2)  
D2066 / D2676



# 德国曼恩 以T.C.O为核心的全业务解决方案提供商

当今的经济环境下，竞争日益激烈，市场环境不断恶化，德国曼恩以T.C.O为核心的综合业务解决方案将确保您在市场中始终占据优势地位，傲视群雄。

我国目前物流车T.C.O的使用结构

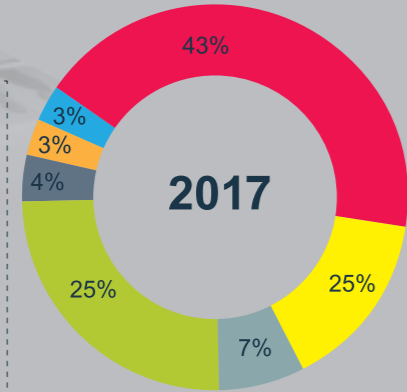

近期将会推出的新产品:

### 德国曼恩租赁业务

#### MAN | Rental

- 淡旺季运力调配
- 平时运力管理

### 德国曼恩二手车业务

#### MAN | TopUsed

- 资本回收管理
- 更进一步降低的采购门槛

- 燃油成本
- 司机工资
- 车辆购置折旧
- 路桥费
- 维修保养费用
- 轮胎磨损费用
- 保险等

### 德国曼恩金融服务

#### MAN | Finance

- 优化资金使用效率
- 降低的采购门槛

### 德国曼恩维修保养合同

#### MAN | Service

- 降低维修保养成本
- 降低操作风险
- 更低的保险以及安保费用支出

### 德国曼恩-车联网管理系统

#### MAN | Support TeleMatics®

- 降低油耗
- 高效车队调度管理

### 德国曼恩高效驾驶培训

#### MAN | Support ProfiDrive®

- 高效驾驶以及更低的燃油消耗
- 提高运营安全以及运输质量

## 曼恩 (中国) 汽车金融 —— 值得您信赖的最佳合作伙伴

以一台车82万元，  
贷款70%，贷款本  
金574,000元，贷款  
期限36个月为例：

月份	月供	利息	本金	剩余本金
1	¥19,285	¥6,123	¥13,162	¥560,838
2	¥19,285	¥5,982	¥13,303	¥547,535
3	¥19,285	¥5,840	¥13,445	¥534,090
...	...	...	...	...
35	¥19,285	¥405	¥18,880	¥37,962
36	¥19,285	¥204	¥19,882	¥0,00

总计：¥120,263

总计：¥574,000

如果月均行  
驶30,000公  
里，则每公  
里只需支付  
0.64元钱！

# 销售售后服务网络

曼恩商用车辆贸易 (中国) 有限公司

### 华北及西北区

联系人：俞承彬 18600128737  
季永生 (010) 56310367

### 华东及华中区

联系人：杨俊 18611039330  
王朝林 18600128557

### 东北区及新疆

联系人：彭建峰 18510978068  
季永生 (010) 56310367

### 华南及西南区

联系人：蔡博翔 18600128708  
何福军 18600128718  
严敬东 18600128729

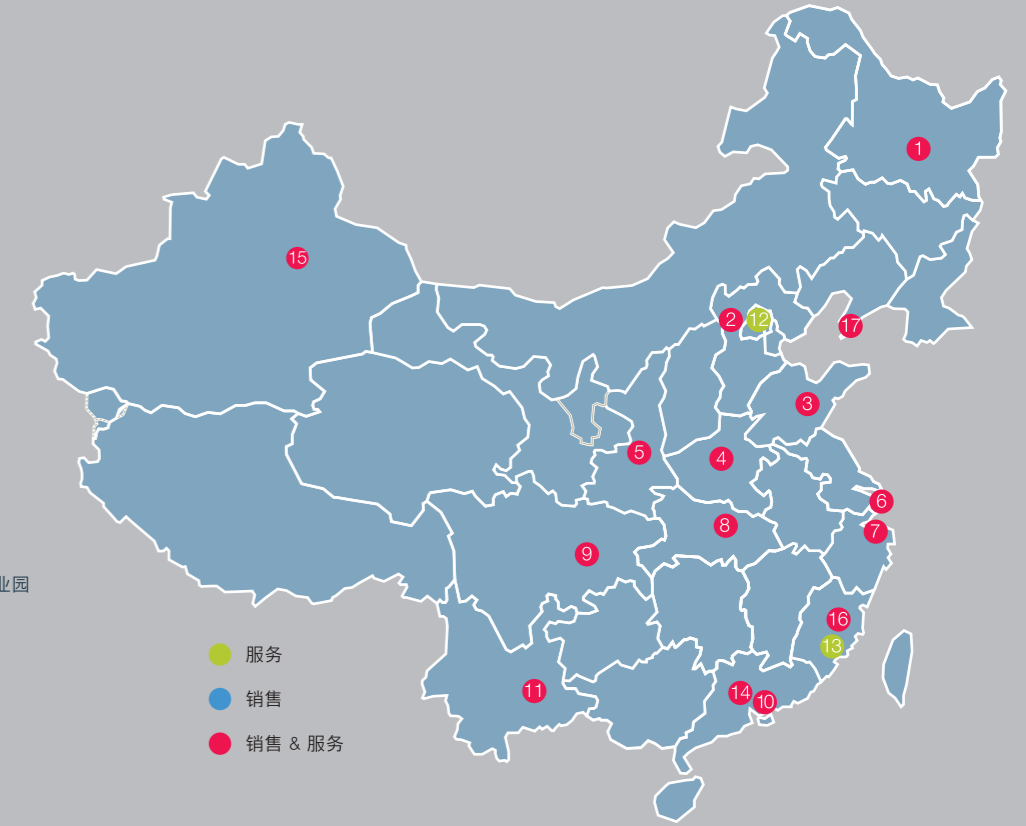

### 1 黑龙江高德汽车销售有限公司

哈尔滨市香坊区学府东路88号  
15004666778

### 2 北京永嘉欧华汽车服务有限公司

北京顺义区后沙峪地区枯柳树环岛  
天龙宾馆西侧  
13838816451

### 3 山东西纳汽车供应链管理有限公司

济南市市中区济南路7278号  
13361061000

### 4 郑州康源汽车销售有限公司

郑州市新郑龙湖镇世贸汽车城B区1号  
15637196702

### 5 陕西峻沃汽车销售服务有限公司

陕西省西咸新区秦汉新城北上召汽车  
商贸物流园内  
18292988058

### 6 上海振和汽车销售服务有限公司

上海市嘉定区马陆镇思义路1688号  
15021830256

### 7 杭州振和实业有限公司

杭州市德胜东路乔下线88号  
13600540418

### 6 湖北天降雄狮汽车销售服务有限公司

武汉市东西湖区吴家山台商投资区高桥产业园  
台中大道特1号 (3)  
13507140444

### 9 四川德曼汽车销售服务有限公司

成都市新都区物流中心中集车辆园  
25幢121号  
18382112396

### 10 深圳高望国际商贸有限公司

深圳市龙华新区观澜启明社区观天路138号  
15220280511

### 11 云南金乐汽车销售服务有限公司

昆明市官渡区阿拉彝族乡普照村重卡汽车市场  
13529144856

### 12 北京京环汽车服务有限公司

北京市朝阳区北湖渠路15号院2号楼  
1-5层101内1号  
13901253376

### 13 厦门市佳顺达汽车维修有限公司

福建省厦门市思明区前埔南路205号  
18559218566

### 14 广州创兴商用车有限公司 (在建)

广州市天河区柯木塍塘石中街9-6号  
13580453855

### 15 新疆云河汇机电设备有限公司 (在建)

新疆乌鲁木齐市米东化工园区金汇西路2877号  
13999983282

### 16 福建威德曼汽车销售服务有限公司 (在建)

福州市闽侯县祥谦镇中院S203旁  
13860164864

### 17 大连欣钰汽车销售服务有限公司 (在建)

大连市金州区金湾路269号  
15941139555